



Locstar 创佳®

智能锁领导者 始于1998

LS-A80



www.locstar.cn

400-8833-566

智能门锁用户手册

📶 [联网版]



Rev-211130

本说明书最终解释权归深圳市同创新佳科技有限公司所有



1.1 产品技术参数

产品尺寸	前面板:373.4mm×77.2mm×81.4mm.后面板:373.4mm×77.2mm×86.8mm
输入电压	6V (AAA1.5V×4节, 碱性电池)
工作电流	≤200mA
静态电流	≤ 50uA
指纹数量	用户指纹100枚
密码数量	密码共计202个(管理员密码1个, 管家密码1个, 本地设置密码100个, 网络设置密码100个)
卡片数量	用户卡片100张
开锁时间	小于1秒
工作环境	温度: -20 ℃ - +60℃, 相对湿度: 20% RH-90% RH

1.2 产品图

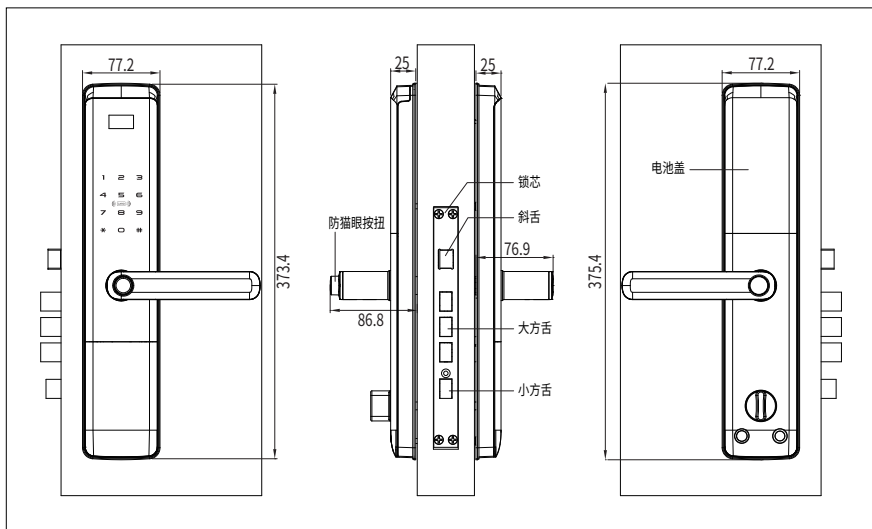

1.3 把手调方向

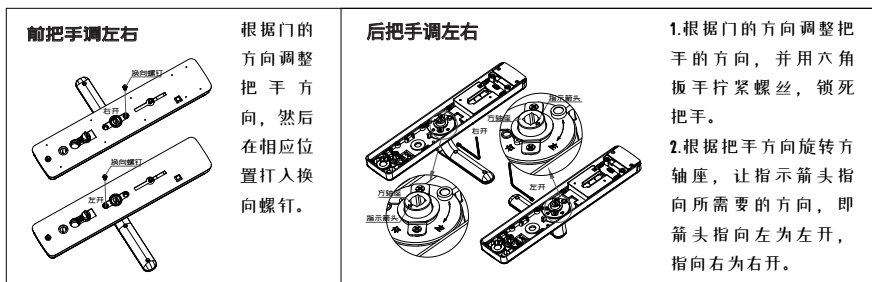

2.1 产品清单

序号	名称	数量	备注
1	前面板 (含硅胶垫)	1件	
2	后面板 (含硅胶垫)	1件	
3	机械锁体	1个	
4	安装配件包	1包	
5	用户手册	1册	
6	合格证	1张	
7	产品质量保修卡	1张	
8	AA电池	4个	
9	钥匙	2把	
10	侧扣板	1个	
11	开孔模板	1张	
12	用户卡片	1个	

2.2 安装爆炸图

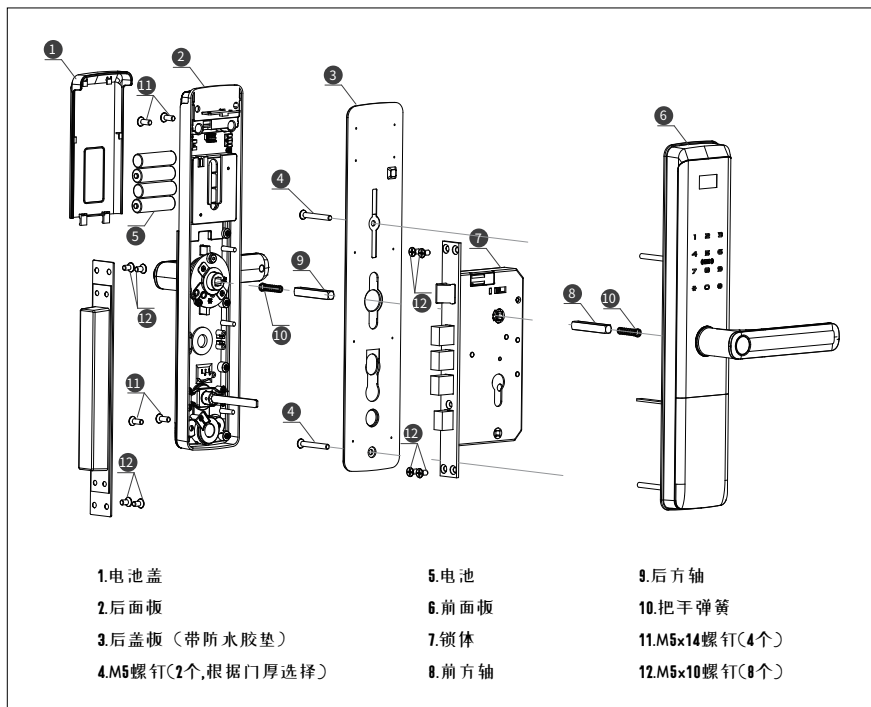

3.1 安装锁体

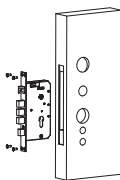

1. 将锁体插入已开好的门孔内（有天地杆的门需要将锁体上的天地杆挂钩与门内的天地杆对接）。
2. 将要安装的锁体装到锁体孔中,用四颗木门自攻螺丝或四颗M5×10机丝螺丝安装固定在锁体孔中。

3.2 安装前面板

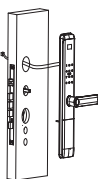

1. 将前方轴有凸台一端插入锁体，根据门厚切割方轴（方轴高出门表面15mm±5mm）。
2. 将防水胶垫套于前面板上,将两颗空心螺丝锁紧在前面板上,若门过厚请将螺丝加长导套套在前面板上以便螺钉安装。
3. 将前面板的连接线穿过门孔，然后将前面板紧贴门。

3.3 安装后盖板

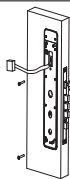

1. 将前面板空对接线如图穿过盖板。
3. 将防水胶垫套在后盖板与前锁打2颗M5螺丝（长度根据门厚选择）固定。

3.4 安装后面板

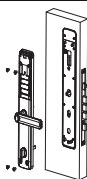

1. 将后方轴有凸台一端插入锁体，根据门厚切割方轴（方轴高出门表面15mm±5mm）。
2. 插入小方轴至旋钮孔内。
3. 将前面板的连接线和后面板连接线对应连接。
4. 将后面板平贴后盖板上及门面用4颗M5×14螺丝固定。

3.5 安装电池、电池板及检查各部件

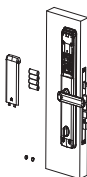

1. 安装电池和电池盖，使门锁上电正常工作。
2. 转动把手，检查前后把手的灵活性。
3. 推开锁头盖，插入钥匙并转动，检查钥匙能否正常开门。
4. 调试完成后安装螺钉盖。
5. 下压前把手，与锁体无联动不能开门，上提反锁。
6. 下压后把手，与锁体无联动不能开门，上提反锁，按住防猫眼按钮，下压后把手开门。



管理员密码功能

4.1、按“1”修改管家密码



4.2、按“2”冻结管家密码



4.3、按“3”解冻管家密码



4.4、按“4”时间设置

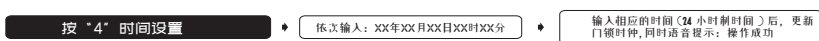

4.5、按“5”开锁模式设置

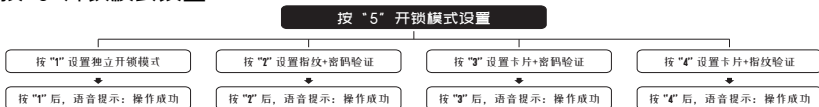

4.6、按“6”设置语言

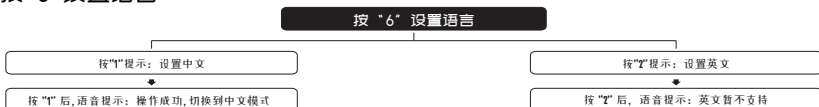

4.7、按“7”设置音量

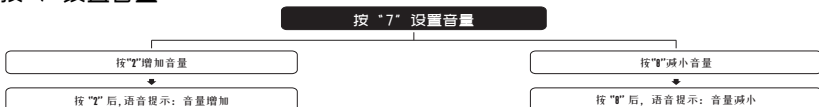

4.8、按“8”记录播报

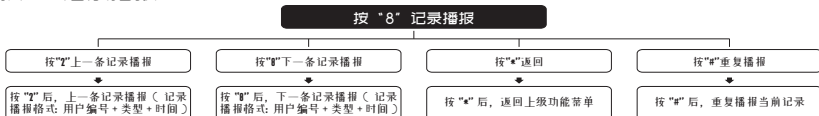

4.9、按“9”修改管理员密码

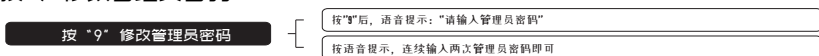

4.10、按“0”入网配对模式



4.10、恢复出厂设置

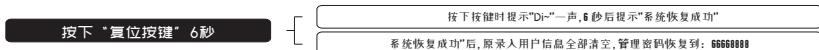

注意:功能导航中,按“0”、“9”是无语音提示的!



5.1. 按“1”添加普通用户



5.2. 按“2”修改普通用户



5.3. 按“3”冻结用户密码



5.3. 按“4”解冻用户密码

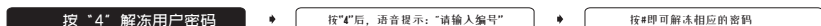

5.5. 按“5”删除普通用户

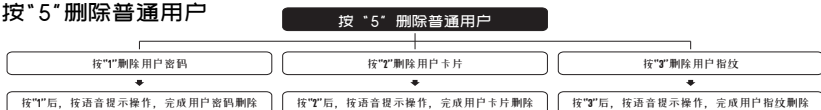

5.6. 按“6”删除全部用户



5.7. 按“7”时间设置



5.8. 按“8”设置音量



5.9. 按“9”修改管家密码

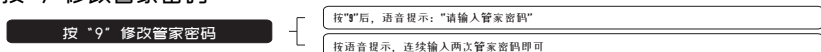

5.10. 恢复出厂设置





涂鸦智能 APP

1. 连接涂鸦网关，点 APP 首页右上角加号添加网关，选择有线网关(根据网关型号选择)。按照说明连接网关和路由器，如果网关的两个绿色指示灯不为常亮，长按网关复位键至绿灯常亮。



涂鸦网关配网



涂鸦网关配网



涂鸦网关配网



门锁配网

2. 添加门锁，在涂鸦智能 APP 首页点击加号，门锁类别选择 zigbee 门锁。此时门锁端通过管理员密码进入菜单设置为配网模式(见上图)。

3. 门锁网络配置成功后，根据网关的操作说明，可对门锁进行相关的配置与控制操作，以下为网关与门锁操作的部分参考图(见下图)；



恢复出厂设置

1. 长按复位键清除 flash 数据, 5 秒左右语音提示复位成功。
2. 复位后初始管理员密码为 66666888, 初始管家密码为 12345678。
3. 触摸按键唤醒, 输入管理员密码, 初始密码需修改后才能继续使用。
4. 复位成功后联网功能失效, 若需网络控制功能, 需重新配置网络。

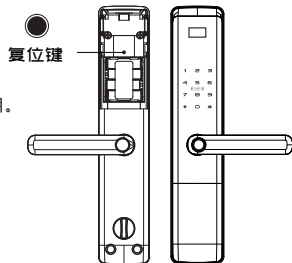

7.1 反锁使用

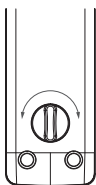

转动反锁旋钮，反锁或开启。

7.2 防猫眼开启使用

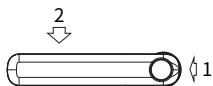

1. 按任意把手上的防猫眼按钮。

2. 向下压把手开门。

7.3 应急电源使用

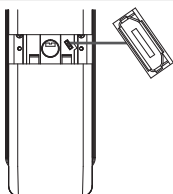

1. 下滑锁头盖，露出应急MicroUSB接口。

2. 将移动电源(DC 5V)连接应急MicroUSB接口，门锁即可正常使用。

7.4 机械钥匙使用

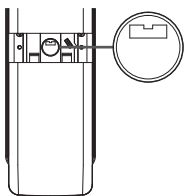

1、下推锁头盖

2、将钥匙插入钥匙孔，转动后反锁或开门。

7.5 异常开锁门锁自锁功能

1. 在 5 分钟内，连续输入 6 次错误密码开锁时，门锁自锁 3 分钟。
2. 在 5 分钟内，连续输入 6 次错误指纹开锁时，门锁自锁 3 分钟。
3. 在 5 分钟内，连续输入 6 次错误卡片开锁时，门锁自锁 3 分钟。